

軍・大使館・外資系企業ニーズに合致した世界基準!
ハンディHDD/SSD破壊機 長寿命コスパ業界No. 1

この製品（HDB-30V）は専用の手動超高压ポンプを搭載、HHMC((ハンディ・ハイドロリック モーション コントロール(特許))方式により、各種ストレージメディアを 2本のパンチャーが押し込みながら、V字型に折り曲げるパンチ&バンド&ワッフル3つの方式で、米国NSA/NISTに完全に準拠した物理破壊が可能です。(マルチアダプタ、破壊証明書作成ソフトは別売)

メカニカルインターロック（扉を閉めないで動作しない）安全機構、指の挟み込みを防止するセキュリティファースト機構を搭載したワールドワイド市場のデファクトスタンダード製品です。汎用SSD（エンタープライズ用途SSDは含まず）新ワッフルアダプタHA-SSD-30V-Nにより3トン~6トンの圧壊力で確実な多点クラスター破壊が可能です。（*横置き・縦置き/2回）

*エンタープライズ用途のSSDはオプションの **アダプタHK-10MA-A H1安心パック**をご利用ください。少量（1~50個程度/回）のデータ物理破壊を簡便に実現するご要望にお応えいたします。

3年保障（本体のみ） 機械的寿命100,000回(アダプタは含まず)



廃棄パソコンやHDDからの
本気のデータ漏洩対策
記録メディア破壊装置
Crush Box

HDDを完全破壊
データ漏洩防止

電源不要 小型 軽量

軍・大使館・外資系企業ニーズに合致した世界基準!
DATA DESTROYER No.1

	仕様
手動式	超高压油圧機構（メカニカルHMC）
破壊手法	日本式と米国式の物理破壊が可能。 米国防総省（NSA/NIST準拠。） 脱着式ワッフル破碎、V字折り曲げ、2箇所 の穿孔穴破壊（業界初）
モーション破壊力	圧壊力 3トン/N メカニカルモーション 破壊シャフト2本+V字7破壊 SSD 多点破壊力時3トン 多点V字破壊2回 (合計6トン/N)
安全・簡便 SAFETY FIRST	メカニカルインターロック機構を搭載。 (扉を閉め駆動エリアを隔離しないと動作 しない)、指の挟みこみ等のケガ防止 ヒューマンエラー機構) 特許取得
小型	400X235X175mm
重量	12Kg (本体)
破壊時間・動力性能	約10~20秒(10~20回レバー操作)・300 ワット
対象メディア	3.5", 2.5" HDD,CD,DVD,BLD,MO,CF/USB/SSD等 (オプションアダプタ各種あり)
マーケット	オフィス,医療,学校,軍,官公庁

ADEC データ適正消去
実行証明協議会

日東ホルカムはデータ適正消去実行証明協議会・会員



UNCLASSIFIED
 NSA/CSS Evaluated Products List for
Hard Disk Drive Destruction Devices

March 2020

OVERVIEW

Devices included on this list have passed evaluation by meeting requirements set by the NSA/CSS for the sanitization of magnetic hard disk drives. Meant to serve as guidance, inclusion in this document is not an endorsement by the NSA/CSS or the U.S. Government.

パンチ、バンド、ワッフル3つの破壊手法に準拠

オプション



**マルチアダプター
 (HK-10MA-A 1安心パック)**

詳しい仕様は取扱説明書（PDF webダウンロード可能）を参照ください。

Physical Destruction

HDB-30V has two destruction shafts that can make two holes.

NSA/DoDのデータ抹消ガイドライン



HDB-30V is designed to conform the NSA guideline

操作レバーの上下で指をはさまない構造



破砕エリア隔離しないと駆動しない。

SAFETY FIRST

最新のHDDは硬くなっていて、ドリルによる穴あけは危険です。

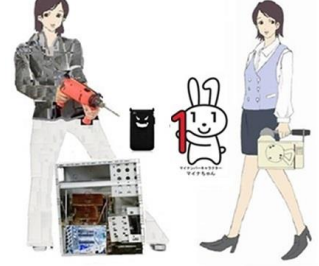

安全第一 CrushBox Hydraulic Physical Destruction Machine

HDB-30Vの付属品

キャリングバック



2.5インチHDD用アダプタ



CD/DVD/ZIP/MO用アダプタ



SSD,mSATA,M.2,CF等
HA-SSD-30V-HP

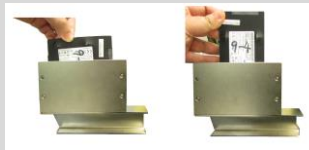

解除用ドライバー
ダストブラシ



オプション



オプション（物理破壊証明作成支援ソフト HK-AOS5-CD/USB（自治体ガイドライン準拠））

HK-AOS4-USBはHDD/SSD等のストレージメディア（電子記憶媒体）の物理破壊完了を証明書として発行し記録に残す総務省ガイドライン完全準拠のソフトです。Excelを扱っている方なら簡単に直ぐ使えるように工夫しています。（国際特許取得）**破壊証明書トレース管理の特許侵害にご注意ください。**

●ソフトウェアインストール済みUSB（Zoom等でのサポート対応付き） ●操作マニュアル 5W2H2C ハイリスクアプローチ対応品（ZOOMサポート付き）。



<製造元> 日東造機株式会社
日東ホルカム株式会社



販売リセラー（代理店）

<東京R&D事業所・ショールーム>
〒130-0014 東京都墨田区亀沢2-4-10-101
TEL:03-6240-4555 FAX:03-6240-4566
ホームページ <http://www.nittoh.co.jp>
問合せ先：唐鎌 karakama@nittoh.co.jp

<本社工場>
〒297-0029 千葉県茂原市高師585
TEL 0475-26-5361 FAX 0475-27-4660

他社（S社・A社）と弊社の機能比較

弊社を真似る紛い物製品にご注意ください。

紛い物製品にご注意ください。①操作性が悪い！②安全対策がない！③破壊ビット折れ頻発する！

安全対策がない！



使い物にならないと泣き寝入りする前に！



ハンドルを上下する駆動部に指が入ってしまう。

普通の方でも操作に力がある。
取っ手を長くし、本体を固定しないと使えない。

日東造機HDB-30V は安全、簡便、長寿命です。
HDB-30V内部構造（メカニカルインターロック・基本特許）



HDB-30Vの操作 Youtube
(金属面が左側です)
HDB-30V 正しい操作方法



5W2H2C ハイリスクアプローチ破壊 正しいHDD挿入の方法

2.5インチHDDは立てて2本の破壊ビットに当たるように挿入
2箇所孔とV字破壊を行う。



3. 5インチ HDD 挿入方法

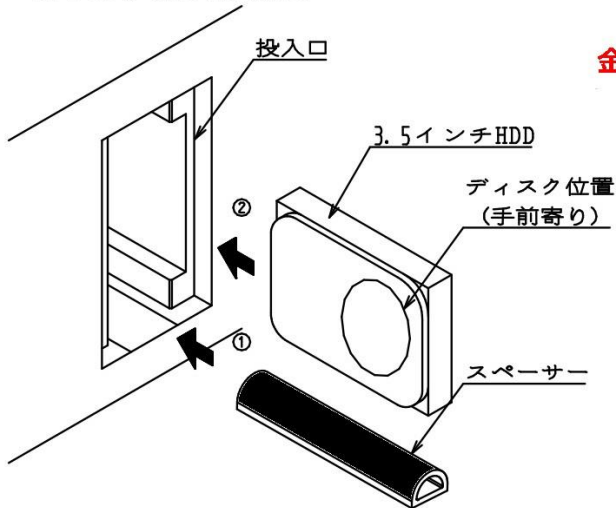

金属カバーを左面、内部プラッターを手前側にして挿入



注意 スペーサーを使用しないとV字に折ることは、できません。

- ① スペーサーを先に投入口の奥端までセットしてください。 図2参照
- ② 3.5HDDのディスク面を左側にし投入口の奥端まで挿入してください。

※ ディスク位置が分からない場合は表面のシールをはがしてみると分かる場合があります。
また、裏(基板側)でモーター位置で分かる場合があります。

- ③ 扉を閉めて、切換レバーを「作業」の位置まで回す。(扉を開けられなくなります。)

警告 破壊部には指定以外の物は絶対に入れないでください。

注意 投入口扉を閉めないで破壊はしません。

- ④ 操作レバーを上下に動かすと破壊を開始します。3.5インチHDDは、約15回で**破壊完了インジケター**の赤いピンが飛び出します。**破壊完了インジケター**が完全に出てから**2回**操作レバーを上下に動かしてください。これで破壊の完了です。

- ⑤ 作業終了後、切換レバーを準備の位置にし、扉をあけて処理されたメディアを取り出してください。
ゴミ(破壊した際に出る破片等)は付属のブラシで清掃してください。

※作業を途中で停止する場合には、レバー操作を止めて、切換レバーを準備に回してください。

youtube HDB-30V 安全対策



トラブルシューティング
噛んだHDDの解除方法 (youtube)



圧力と圧壊力

10トンの石も動かなければただの岩！

圧力と破壊力の違いについて。

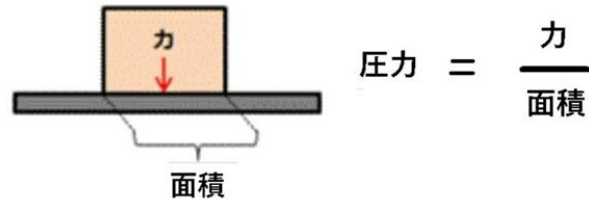

例えば、下図のように同じ圧力であっても、受ける面積が異なると圧力も異なり、圧壊時間が早いと貫通力（動力性能）は大きくなります。

また、パンチ/ベンド/ワッフル3つの手法でも圧力は異なります。

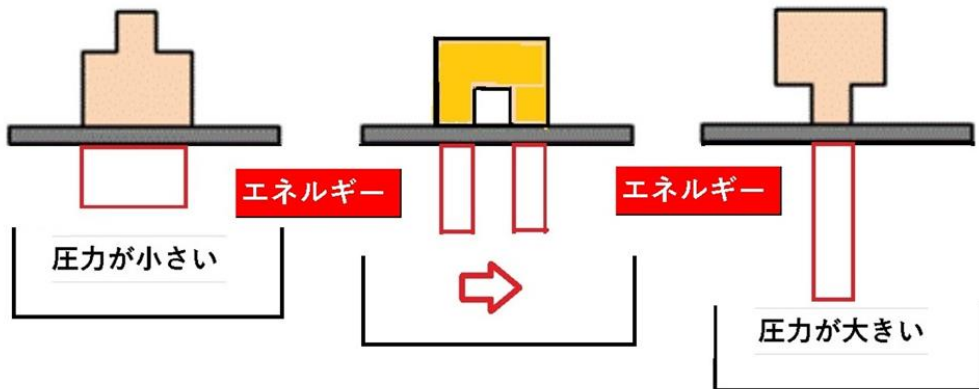

5W2H2C ハイリスクアプローチ
DB-OP60SSD 横1回 縦(2回)

ケース入りSSDを横にした場合 (①) の圧壊力は3トンです。

縦にした場合 (②) の圧壊力は6トンです。



①

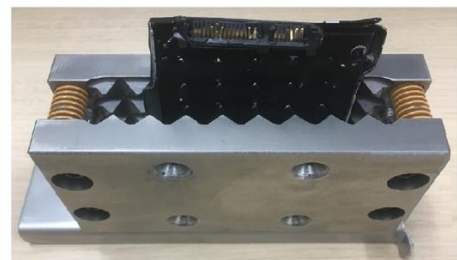

②

HDB-30Vが選ばれる理由がこれ！

後悔しない選び方 手動機他社比較編

指はさみ事故の予防に向けた科学的アプローチ

労働災害をどう防ぐか？

折りたたみベビーカーイスによる指はさみ事故、シュレッダーによる指切断事故原因となる製品が、我々の周りに当たり前のように存在すること、そしてそれにも関わらず、安全性に対する指針や基準が確率していない事業者があり、HDD/SSD/LTO等の物理的な破壊装置の安全対策（インターロック機構）を行っていない製品が見受けられる。

労働災害の8～9割は個人の不注意ですが、製品を製造する事業者が、製品に安全機構を組み込むことで防げる事故も多いはず。

●**フールプルーフ**：人間は間違えるという観点に立った、安全に対する考え方。ミスは発生するという前提で、作業者が間違えた操作をしても危険な状態を招かないようにすること。

●**フェールセーフ**：機械は壊れるという観点に立った、安全に対する考え方。装置やシステムにおいて、誤操作や誤動作による障害が発生しても、常に安全側に制御すること。

改めて製品を見渡してみて、リスクを確認してみましょう。

機械操作での労災事故：転倒、落下、挟み込み、巻き込まれ、反動、無理な操作
(厚生労働省 職場の安全サイト 出典)

日東造機Crush Boxシリーズは全ての製品にハイリスクアプローチ対策を組み込んでいます。

破碎中にまさか指を入れるとは・・・まさかの事例：手動プレス機で指切断

youtube HDB-30V 安全対策

- 操作レバーで指をはさまれないか？
- 破碎ゾーンは隔離されているか？
- メカニカルインターロック対策がされているか？



安全は全てに
優先する

**SAFETY
FIRST**

最近のHDDは硬くなっていて、
ドリルによる穴あけは危険です。



安全第一 **Crush Box**

Hydraulic Physical Destruction Machine

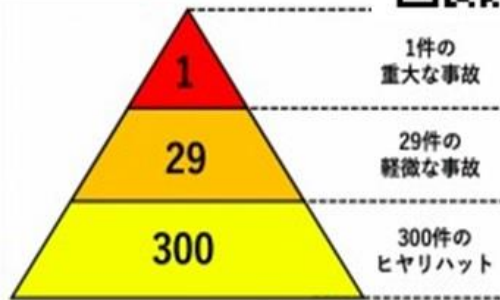

まさか指を入れるとは・・・

「簡単に見える動画にだまされた！」
後悔失先に立たず。安物買いの銭失い。



CrushBox HDB-30Vシリーズ比較 特許・及び実用新案取得

HDB-30V-ZWはHDD破壊機専用ですがオプションアダプタの買増しで上位機種にバージョンアップが可能。
HDB-30Vはシリーズの標準機です。

HDB-30V-HPSはコストパフォーマンスを高める、各種オプションアダプタHK-10MA-AH1安心パック(実用新案)、操作等のリモート説明、破壊後のHDD/SSD等を買取サービス、保守時の日東ホルカム社のシェアレンタルサービス付き。
また、官公庁様向けプロポーザル提案機種HDB-30V-HOJもございます。(詳細はお問合せください。)

型式s	対応メディア	付属品	HDD・ITAD買取サービス
HDB-30V-ZW	HDD(オプションアダプタで上位バージョンアップ可能。)	マイナスドライバー	—
HDB-30V	HDD,SSD,M.2,mSATA,CF,USB,CD,DVD,ZIP,MO,FD	リム-バブルメディア用アダプタ、ワッフルアダプタ、底上げゴムアダプタ、解除ドライバー、キャリングバック	—
HDB-30V-HPS	HDD,SSD,M.2,mSATA,CF,USB,CD,DVD,ZIP,MO,FD スマートホンの電池パック取り出しとメモリーの破碎	リム-バブルメディア用アダプタ、ワッフルアダプタ、底上げゴムアダプタ、解除ドライバー、キャリングバック 、HK-10MA-AH1安心パック HDB-30V-HOPは別カタログです。	○

HDB-30Vシリーズに内蔵しているHMC(ハイドロリック・モーション・コントロール機構/特許・実用新案)は総務省・内閣官房・大使館・はじめとする国内外の公的機関や、各国の軍に導入いただいているワールドワイドデファクト製品です。



【実用新案 考案の効果】

【ポイント】

本考案のアダプターは、破壊対象の情報記録媒体を支えるとともに、当該情報記録媒体を破壊装置の破壊室内の所定位置(孔あけ破壊可能な位置)に位置決めする位置決め部を有している。これにより、対象の情報記録媒体が破壊室内の適切な位置に位置決めされ、破壊ピンにより確実に孔あけ破壊することができる。

さらに、本考案のアダプターは、非金属性で弾性変形可能に構成されているので、情報記録媒体を孔あけ破壊する際の偏荷重をアダプターで吸収することができる。すなわち、破壊過程で破壊ピンに偏荷重が生じても、アダプターが弾性変形する(すなわち撓んだり収縮など)ことでその偏荷重を吸収できる。したがって、本考案によれば、破壊ピンが情報記録媒体に噛み込んで抜けなくなるといった事態(偏荷重に起因する破壊ピンの噛み込み)を防止できるので、破壊した情報記録媒体を破壊室から速やかにかつ確実に取出すことが可能になる。

・抹消方法は、

- ①「情報の機密度」と、② データ抹消後の「記憶媒体の管理方」を勘案して、
- ③データの所有者・管理者の責任で選択決定する。

機密度	抹消ランク	消去方法(HDD)	情報の種類	対象
高 	Destroy(破壊)	物理的破壊	行政、官公庁に属する情報のうち高度な機密性を持つ情報	企業・法人、官公庁の機密性の高いサーバ等
	Purge(除去)	ANSI消去コマンド、暗号化消去、外部磁界等による消去	個人情報データベース企業秘密、知財情報、経営情報など	
	Clear(消去)	上書消去 DoD規格等の(複数回も含む)	個人のプライバシー、企業・法人の業務関連情報など日常的な情報	個人用PC、企業・法人の通常業務用PC 暗号化ソフト使用PC

NIST SP800-88Rev.1

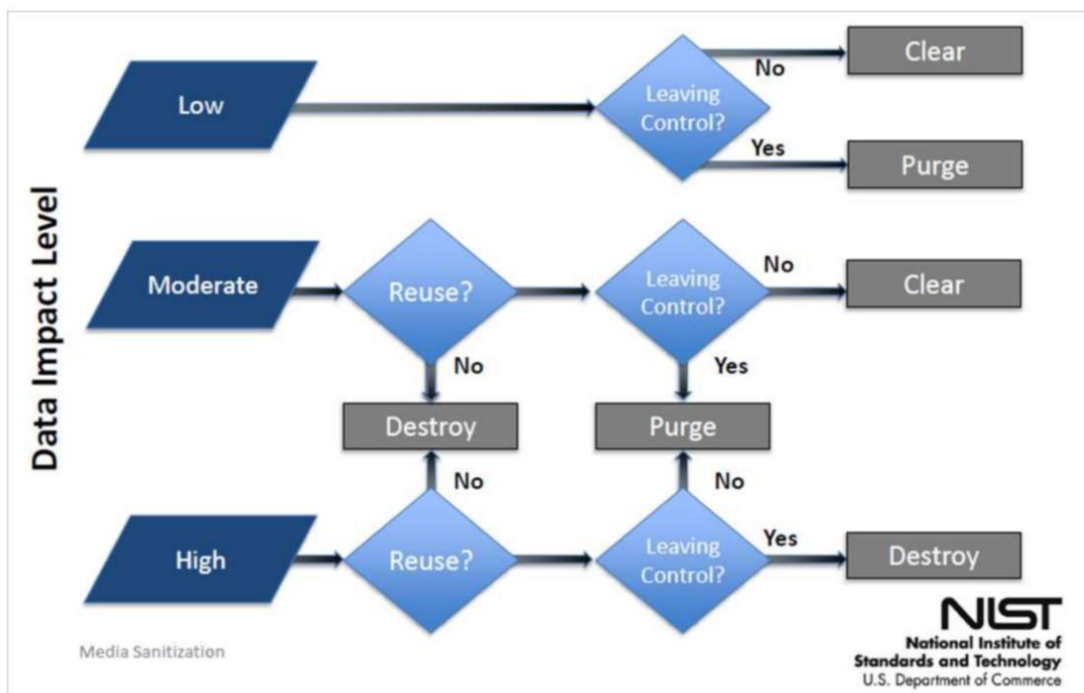

注：米国政府・行政機関向けの判断基準を示す。

ハイエンド(エンタープライズ)用途のSSD はフラッシュ基板単体を破壊ください。

ハイリスクアプローチ (ケースからフラッシュ基板を取り出して破壊する。)

エンタープライズ (Enterprise) サーバー用途のSSDは通常より厚く、
放熱フィン (アルミの板) が底板になっている。①②



フラッシュメモリーより高いコンデンサー等の電子部品が付いている。



ハイエンドSSDを含む完全破壊用途はHK-10MA-A 安心パックのオプションアダプタ(実用新案)、またはプロフェッショナルSSD破壊機の上位機種DB-80SSDをご利用ください。

オプション

HDB-30Vをサポートする安心パック ハイエンド(エンタープライズ)SSD分解工具付き zoomリモート説明付き

HDB-30V用 HK-10MA-AH1 安心パック 構成

①	CD/DVD/ZIP/MO/FD 用金属アダプタ
②	日東ホルカム専用の多点破壊外枠カーボンアダプタ (180度反転させ使用)
③	2.5インチ SSD/HDD ゴムアダプタ 4
④	上底ゴムアダプタ 1
⑤	上底ゴムアダプタ 2
⑥	ドライバーセット (各種80本) 各種SSD ネジ取り外し/スマートフォン、タブレットのリチウムイオン電池の取り外し等、精密ドライバーセット

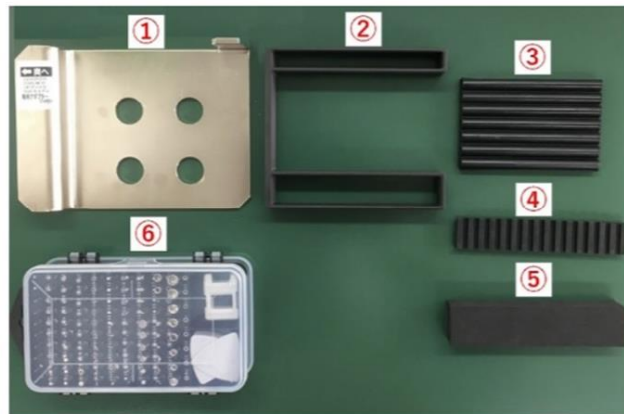

1) ①金属アダプタに②のカーボンアダプタを乗せる

使い方：①②は2.5インチSSDをケースごと貫通破壊するカーボンアダプタで、位置を移動し1~4回（セキュリティレベルに合わせ）の操作で2~16カ所の貫通破壊が可能です。



廃棄予定 IT 機器の資産化プロダクトイノベーション

5W2H2C ハイリスクアプローチ (商標登録済み) Crush Box REAL HYBRID DB-70HB レンタル・シェアリンク破壊サービス

廃棄物の軽減・資産化・5W2H2C
ハイリスクアプローチ

ITAD資産買取
(日東ホルカム)

DSC特別事業
(共創パートナー)

CrushBox REAL HYBRID DB-70HB NEW

世界標準 車・官公庁・自治体・企業ニーズに合致!
コスト世界No.1 最高峰データ消去複合機 HDD/LTO/SSD破壊機

この製品 (DB-70HB) は新開発の絶熱耐熱コイルと超高温ヒーターを搭載、HMC (ハードディスク モーションコントロール)方式によりストレージメディアを 絶熱消去と4本のバナーが、V字型に折り曲がるNIST/NISTに準拠したベンディング破壊が可能です。またSSD等のフラッシュ系メディアは新開発のフリップアップアダプタ D3-OP-70SSDで裏面のポイントのフラッシング (8つの脚) 物理破壊が可能です。

データセキュリティ対策として政府・金融・司法・医療・教育・外資系企業など、よりセキュアなISO15408,ISO27001等、データ物理破壊を希望される各機関、企業様のご要望にお応えいたします。コスト(業界No.1 約半額)。

3年保証(アダプタは含まず) 電気料約10万円 環境的寿命20日

Nittoh Crushbox REAL HYBRID DB-70HB

個人情報保護・マイナンバー制度でのデータ消去ハイリスクアプローチの概要

データ消去の源としかとは、データの物理破壊証明が必要で、個人番号や納税記録等の特定個人情報(レベル2/3)を廃棄する際は、ハードディスク(HDD)等の記憶媒体を自ら破壊するか、これらの作業を委託する場合は、委託先が確実に物理破壊し廃棄したことを立会ったものと証明書などで確認する必要があります。

国際特許・物理破壊装置の運用管理、破壊証明発行トランスアプトンCDソフト(DSC-A054-CD/USB)
*日東ホルカム独自の「オプション」 詳細はお問合ください。

日東造機株式会社及び日東ホルカム株式会社は物理破壊装置の運用と破壊証明発行の廃棄トレーサビリティを管理する特許を取得しています。

記録装置/記録メディア出張破壊サービス

出張・記録装置/電子記録メディア破壊サービス

情報機器の寄贈 福祉施設 献務支援

リユース/リサイクル 再販売

行政との協力を前提としたふるさと納税品としての福祉サービス
◆データ消去(破壊)サービスへの対応
◆教育・研修・自衛(防犯)機材マスター等

顧客需要

日東ホルカム Crush Box レンタル・シェアリンクパートナー

Data Security Consortium

データ・セキュリティ・コンソーシアムとは

データ・セキュリティ・コンソーシアムは情報(データ)を取得するところから、利用し、保管し、廃棄し、再生するまでプロセス毎に集まった各組織が相互に協力し、データの健全な活用を通して社会に貢献する連携体です。

本会の事業

- 1.データセキュリティに関する情報交換
- 2.データセキュリティに関する普及・啓発活動
- 3.会員相互の連携

データ・セキュリティ・コンソーシアム 特別事業規約(細かい審判規程を参照)

本事業は、情報機器の使用および廃棄時におけるデータセキュリティの保全と商業情報機器のリユース・リサイクルの分野において、障がい者就労支援施設及び障がい者就労施設への本規約第3条に係る支援事業を通じ社会に貢献することを目的としています。

<http://www.data-security-c.net/index.html>

商品
Product

価格
Price

市場・ニーズ
Place

販促
Promotion

REAL HYBRID DB-70HB-HKは小型・軽量(34Kg)・短時間(20秒)(動力性1000W)でのオンサイトサービスが可能なデータ消去複合破壊機です。これまでの出張データ消去サービスの概念が激変するプロダクトイノベーション製品です。

- ・HDD磁気照射 10000 oe
- ・物理圧壊力 7トン(V字破壊14トン)
- ・レンタル・シェアレンタル破壊サービス(HDD/SSD/LTO等)

REL HYBRID DB-70HB-HK レンタル・シェアリンク破壊サービス 開業パック。
¥1,460,000-(税別)

課金価格設定(海外モデル同様)の方向で検討中(別途打ち合わせ)

- ・既存のサービス料金(作業時間に比例)コスト高を大幅に軽減
- ・課金価格曲線を加味し、大量破壊用途に最適なコストパフォーマンスをご提供

総務省(自治体)のデータ抹消指針はデータの物理破壊完了証明が必要です!
個人情報や納税記録等の特定個人情報ファイル(レベル2/3)を廃棄する際は、ハードディスク(HDD)等の記憶装置を物理的に自らが破壊するか、これらの作業を委託する場合は、委託先が確実に物理破壊し廃棄したことを立会いと破壊完了証明書などで確認するよう定めた。(出典:総務省:情報の機密性に応じた機器の廃棄等の方法)

特許・実用新案・商標
情報記録媒体のデータ消去(物理破壊装置)の管理方法
特許第6734498号(国際特許)
同様に必要なデータ消去方法に関する役務(第7類ハードディスクドライブ、ソリッドステートドライブ、半導体メモリーなどの情報記録メディア破壊。
商標第6522910号(実用新案申請中)
・データセキュリティ・コンソーシアムに参加。
・データ適正消去実行証明協議会に参加。
・プレスリリース等のプロモーションを積極的に展開。

<製造元>

日東造機株式会社

日東ホルカム株式会社



<東京R&D事業所・ショールーム>

〒130-0014 東京都墨田区亀沢2-4-10

TEL 03-6340-4555 FAX 03-62404566

ホームページ <https://www.nittoh-horukamu.com>

問合せ先: 唐鎌 info@nittoh-horukamu.com

本社 〒297-0029 千葉県茂原市高師585

TEL 0475-26-5361 FAX 0475-27-4660

販売リセラー(代理店)

発行日 2022年3月28日